



**Cold display**  
**7487.0220**

User Manual  
Gebruikershandleiding  
Gebrauchsanweisung  
Le mode d'emploi



# CONTENT

## ENGLISH

General .....	3
Structure and parts .....	3
Handle and erection .....	3
Preparation and power supply .....	4
Use and caution .....	5
Maintenance .....	6
Troubleshooting .....	6
Principle of refrigeration system and electric circuit diagram .....	7
Circuit diagram .....	7
Major parameters .....	8

## NEDERLANDS

Algemeen .....	9
Structure and parts .....	9
Hanteren en montage .....	9
Vorbereiding en stroom .....	10
Gebruik en veiligheid .....	11
Onderhoud .....	12
Probleemoplossing .....	13
Principe van koelsysteem en elektrisch circuitdiagram .....	13
Circuit diagram .....	14
Major parameters .....	14

## DEUTSCH

Allgemein .....	15
Structure and parts .....	15
Han Transport und Aufstellung .....	15
Vorbereitung und Stromversorgung .....	16
Betrieb und Vorsichtsmaßnahmen .....	17
Wartung .....	19
Fehlersuche und -behebung .....	19
Grundsatz eines Kühlsystems und elektrischer Schaltplan .....	20
Circuit diagram .....	20
Major parameters .....	21

## FRANÇAIS

Général .....	22
Structure and parts .....	22
Poignée et construction .....	22
Préparation et alimentation électrique .....	23
Utilisation et précaution .....	24
Maintenance .....	25
Dépannage .....	26
Principe du système de réfrigération et schéma électrique .....	26
Circuit diagram .....	27
Paramètres majeurs .....	27



## General



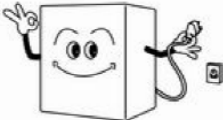

1. Top brand fully enclosed compressor is used on the standing unit. The refrigerant R290 is of an environmentally friendly agent. It features a rational configuration of refrigeration system with blower forced air cooling. The temperature is quite even inside the unit.
2. Double hollow transparent glasses are used on door and body. It features an artistic and elegant appearance, perfect perspective and easy access.
3. It has a wide application in department store and house as well as the meeting room and sitting room.

## Structure and parts

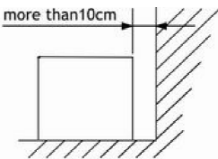
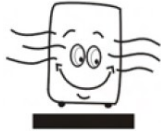





## Handle and erection

<p><b>Handle with care</b> Unplug the wall socket first. Never tilt it over 45 degree during handling.</p> 	<p><b>Dry place</b> Always locate the unit at a dry place.</p> 
<p><b>Sufficient place</b> The distance from both sides and back of the unit to wall or other objects must be more than 10cm. The refrigeration capability might be decreased if its surround space is too small to circulate air.</p> 	<p><b>Well ventilation</b> Always locate the unit at a place with fine ventilation. For the first time of use, wait for 2 hours after handling and then plug the wall socket and start it.</p> 

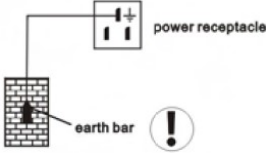
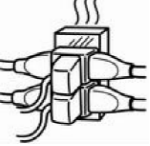
<p><b>Far from heat source</b> Never place the unit directly under the sunshine. Never locate it nearby any heat source or heater to prevent it from reducing refrigeration capability.</p> 	<p><b>No heavy load</b> Never put any heavy load on the top of the unit.</p> 
<p><b>No hole making</b> Never make a hole on the unit. Never install other matter on the unit.</p> 	<p><b>Stable location</b> Unpack and locate the unit on a flat and solid place.</p> 

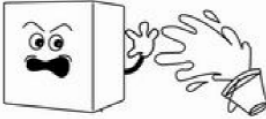
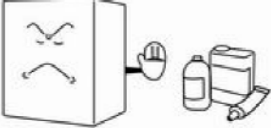
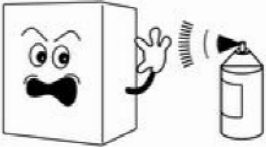
## Preparation and power supply

<p><b>Exclusive power socket</b> Normally, the power supply should be 220-240V single phase AC with exclusive single phase three pin receptacle (250V, 10A) and fuse (6A). The power receptacle must have a reliable earth connection.</p> 	<p><b>No share on socket</b> Never let the unit share the common socket with other appliances, otherwise the cable becomes hot and fire may occur.</p> 
<p><b>Protect cables</b> Never break or damage the cables otherwise current leakage and fire may occur.</p> 	<p><b>No water flushing</b> Never give the unit surface a flush otherwise current leakage may occur.</p> 
<p><b>Prevent from flammables and explosives</b> Never put any flammables or explosives inside the unit such as ether, gasoline, alcohol, adhesive and explosive. Never put dangerous products nearby the unit.</p> 	<p><b>No spray</b> To spray the flammables such as paint or coating nearby the unit is not allowed, otherwise fire may occur.</p> 
<p><b>After power break</b> After power break or unplugging the unit, always wait at least 5 minutes and then you may plug the unit and start it again.</p> 	<p><b>No medicine</b> No medicine is allowed to keep inside the unit.</p> 

## Use and caution

### 1. Before use:

Plug the unit on 220-240V exclusive socket.

After the unit is running, put your hand on the air suction to confirm it is sufficient cold. Then you may put food inside the cold box.

### 2. Digital temperature controller

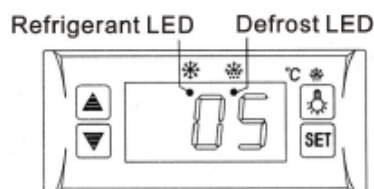

It is a mini-sized and integrated intelligent controller and applicable to the compressor of one Hp.

The main functions are: temperature display, temperature control, manual/automatic defrost by turning off illumination control, value storing, self-testing, parameter locking.

### Front panel operation

#### 1. Set temperature

Press **SET** button, the set temperature is displayed.

Press **▲** or **▼** button to modify and store the displayed value.

Press **SET** button to exit the adjustment and display the cold room temperature.

#### 2. If no more button is pressed within 10 seconds, the cold room temperature will be displayed.

#### 3. Illumination: press **LIGHT** button, it lights; press again, it stops.

Manual start/stop defrost: press **LIGHT** button and hold for 6 seconds to defrost or stop defrost.

#### 4. Refrigerant LED: during refrigeration, the LED is on; when the cold room temp. is constant, the LED is off; during the delay start, the LED flashes.

#### 5. Defrost LED: during defrosting, the LED is on; when it stops defrosting, the LED is off, during the delay display of defrost, the LED flashes.

#### 6. Digital controller reset: when displays shows "Disorder", press **▼** button for 2 seconds until buzzer rings, quickly press **▲** button for 6 seconds until buzzer rings again, the display will flash for 3 seconds and it restores factory setting.

### 3. Cautions

Shorten the door open time and reducing opening frequency is good to keep a cold temperature inside the unit. Never block the air suction and outlet. Keep air circulation and refrigeration capability.

Do not make food congested as it will influence the cooling effect. Adjust the rack height for proper food storage. Cool the hot food down to room temperature before you put it into the unit.

Try to reduce the number of times of open the door and keep the unit inside cold in case the power is cut off.

Only skilled service personnel is allowed to repair the damaged power cable with special tools.

Never touch the compressor to avoid from scald.

If the supply cord is damaged, it must be replaced by the manufacturer, its service agent or similarly qualified persons in order to avoid a hazard.

This appliance is not intended for use by persons (including children) with reduced physical, sensory or mental capabilities, or lack of experience and knowledge, unless they have been given supervision or instructions concerning the use of the appliance by a person responsible for their safety.

Children should be supervised to ensure that they do not play with the appliance.

The operation manual is not suitable for the persons (including children) with reduced physical, sensory or mental capabilities, or lack of experience and knowledge.

Do not store explosive substances such as aerosol cans with a flammable propellant in this appliance.

During normal operation, the emission noise level does not exceed 70dB(A).

The maximum loading of the shelf does not exceed 18kg.

The climatic class of the appliance is 4, the units are suggested to be used at 16°C-32°C ambient temperature.

To avoid damages or other problems, this product cannot be put or stored with any corrosive food.

**WARNING:** keep ventilation openings, in the appliance enclosure or in the built-in structure, clear of obstruction.

WARNING: do not use mechanical devices or other means to accelerate the defrosting process, other than those recommended by the manufacturer.

WARNING: do not damage the refrigerant circuit.

WARNING: do not use electrical appliances inside the food storage compartments of the appliance, unless they are of the type recommended by the manufacturer.

#### ADDITIONAL WARNING

CAUTION: risk of fire. The height of the triangle in the symbol shall be at least 15mm.



## Maintenance

1. Notice  
Often keep the unit clean and periodical maintenance is necessary.  
Always unplug the socket before maintenance.  
Never use damaged plug or loose socket to prevent from electric shock or short circuit.  
Never flush the unit. Never use alkali detergent, soap, gasoline, acetone or brush.
2. Clean outside  
Dip soft cloth in neutral detergent (tableware detergent) to clean to outside of the unit and then wipe it with dry soft cloth.
3. Clean inside  
Take rack out for cleaning with water. Use soft cloth to wipe the box.
4. Shut down the unit for a long time  
Take all food out and unplug the wall socket. Clean both inside and outside of the unit thoroughly and open the door for sufficient dry. The glass breaks easily. Keep the glass far from children.
5. Replacement of the lamp in the light box  
If the LED lamp is damaged, it must be replaced by the manufacturer, its service agent.

## Troubleshooting

Trouble	Cause and remedy
No refrigeration	Is the plug in socket well? Is the fuse broken? Is there no power?
Unsatisfactory refrigeration	Is it under the sunshine? Is there any heat source nearby? Is the surrounding ventilation bad? Does the door close well? Has the door been open for a long time? Is the door seal strip deformed or damaged? Is the food congested or too much? Does the food block the air suction or outlet? Regulate the temperature controller.
Much noise	The unit is not levelled correctly. The unit contacts the wall or other objects. There is a loose part in the unit.
Contact local service agent for help if the troubleshooting does not solve the problems.	

#### NOTE

##### Following phenomena are not troubles

The murmur of water is heard when the unit is working. It is a normal phenomenon as the coolant is circulating in the system. In wet season, condensation might be found on the outside of the unit. It is not a trouble, which is caused by high humidity. Simply use a cloth to wipe it.

## Principle of refrigeration system and electric circuit diagram

The principle of compression refrigeration consists of “compression”, “condensation”, “throttling” and “vaporization”. The compression is undertaken by compressor, the condensation is completed by condenser, the throttling valve is executed by capillary and the vaporization is implemented by evaporator. When the coolant is circulating in the closed refrigeration system, the compressor sucks coolant, which has absorbs heat in the evaporator, the coolant becomes a high pressure and high temperature gas. In condenser, it dissipates heat in air, while the coolant is re-liquefied and throttled in capillary and then enters into evaporator with low pressure. The liquefied coolant quickly boils and vaporizes into gas when the pressure suddenly drops. Meanwhile, it absorbs heat inside the unit. And the compressor sucks the low pressure and low temperature gaseous coolant, ..... It is circulating in this way up to realization of intended refrigeration.

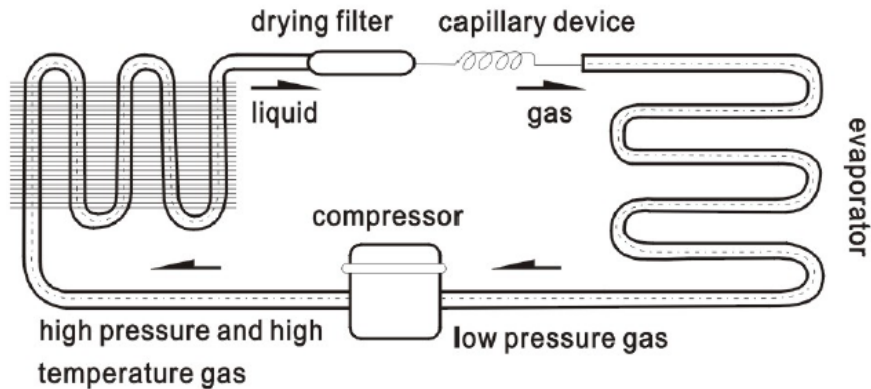

## Circuit diagram

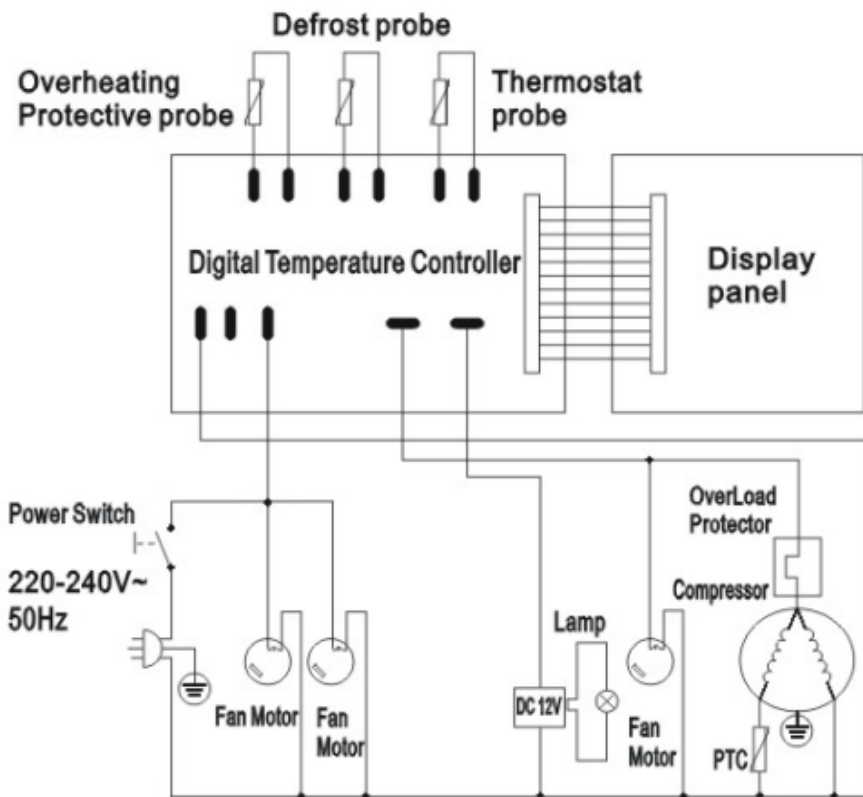

7487.0220

## Major parameters

Model	7487.0220
Rated input power (W)	480
Rated current (A)	2,75
Refrigerant & injection (g)	R290 (140)
Refrigeration temperature (°C)	2/8
Rated frequency (Hz)	50
Type of climate	4
Protected mode	I
Rated voltage (V)	220-240
Storage volume (L)	350
Net weight (kg)	135
Overall dimensions LxWxH (mm)	650x805x1445
Lamp power (W)	12 (LED)

### NOTE

1. The electric circuit diagram and parameters on the product nameplate are final ones if they have been changed.
2. The design might be improved without notice.



### Meaning of crossed out wheeled dustbin:

Do not dispose of electrical appliances as unsorted municipal waste, use separate collection facilities. Contact your local government for information regarding the collection systems available. If electrical appliances are disposed of in landfills or dumps, hazardous substances can leak into the groundwater and get into the food chain, damaging your health and well-being. When replacing old appliances with new ones, the retailer is legally obligated to take back your old appliance for disposals at least free of charge.





## Algemeen



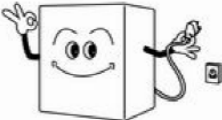
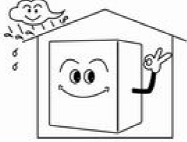
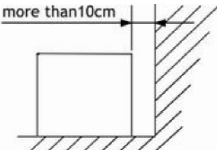

1. De volledig gesloten compressor van een topmerk wordt gebruikt voor de staande vitrine. Het koelmiddel R290 is milieuvriendelijk. Het beschikt over een rationele configuratie van het koelsysteem met luchtkoeling met blazer. De temperatuur is vrij gelijkmatig in de vitrine.
2. Dubbel hol transparant glas wordt gebruikt op de deur en het lichaam. Het heeft een artistieke en elegante uitstraling, een perfect perspectief en is gemakkelijk toegankelijk.
3. Het heeft een brede toepassing, van supermarkten en huizen, tot de vergaderzaal en zitkamer.

## Structure and parts



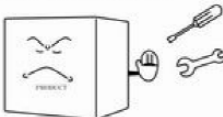

## Hanteren en montage

<p><b>Wees voorzichtig</b> Koppel eerst het stopcontact los. Kantel het nooit over 45 graden tijdens het hanteren.</p> 	<p><b>Droge plaats</b> Plaats de vitrine altijd op een droge plaats.</p> 
<p><b>Voldoende ruimte</b> De afstand tussen beide zijden en de achterkant van de vitrine tot de muur of andere objecten moet meer dan 10 cm zijn. Het koelvermogen kan afnemen als de omgevingsruimte te klein is om lucht te laten circuleren.'</p>  <p>more than 10cm</p>	<p><b>Goed geventileerd</b> Plaats de vitrine altijd op een plaats met goede ventilatie. Wacht voor de eerste keer na gebruik twee uur en sluit vervolgens het stopcontact aan en zet het toestel aan.</p> 

<p><b>Ver van warmtebron</b> Plaats de vitrine nooit direct in de zon. Plaats het nooit in de buurt van een warmtebron of verwarming om te voorkomen dat het het koelvermogen vermindert.</p> 	<p><b>Geen zware belasting</b> Leg nooit een zware lading op de bovenkant van de vitrine.</p> 
<p><b>Geen gaten maken</b> Maak nooit een gat in de vitrine. Plaats nooit ander materiaal op de vitrine.</p> 	<p><b>Stabiele locatie</b> Pak de vitrine uit en plaats op een vlakke en stevige plaats.</p> 

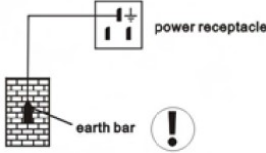
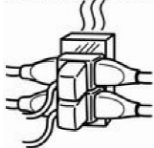
## Voorbereiding en stroom

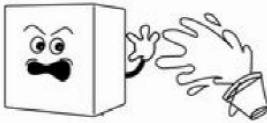
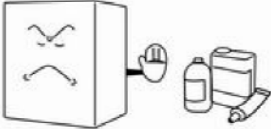
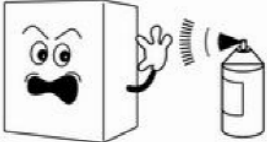
<p><b>Exclusief stopcontact</b> Normaal gesproken moet de voeding 220-240 V enkelfasig AC zijn met een exclusieve eefase drievoudige contactdoos (250V, 10A) en een zekering (6A). Het stopcontact moet een betrouwbare aarding hebben.</p> 	<p><b>Geen andere toestellen op het stopcontact</b> Laat de vitrine nooit een gemeenschappelijke aansluiting delen met andere apparaten, anders wordt de kabel heet en kan er brand ontstaan.</p> 
<p><b>Bescherm de kabels</b> Breek of beschadig de kabels nooit, anders kunnen er stroomlekken en brand ontstaan.</p> 	<p><b>Niet spoelen met water</b> Geef het oppervlak van de vitrine nooit een spoeling, anders kunnen er stroomlekken ontstaan.</p> 
<p><b>Weg van ontvlambare stoffen en explosieven</b> Plaats nooit ontvlambare of explosieve stoffen in de vitrine, zoals ether, benzine, alcohol, lijm en explosieven. Plaats nooit gevaarlijke producten in de buurt van de vitrine.</p> 	<p><b>Geen spray</b> Het sproeien van ontvlambare stoffen zoals verf of coating in de buurt van de vitrine is niet toegestaan, anders kan er brand ontstaan.</p> 

### Na stroomonderbreking

Wacht na het uitzetten van de stroom of het loskoppelen van de vitrine altijd minimaal 5 minuten en sluit vervolgens de vitrine aan en start deze opnieuw.



### Geen medicijnen

Geen enkel medicijn mag in de vitrine bewaard worden.



## Gebruik en veiligheid

### 1. Voor gebruik:

Sluit de vitrine aan op een exclusieve contactdoos van 220-240 V.

Nadat de vitrine is gestart, legt u uw hand op de luchtaanzuiging om te bevestigen dat deze voldoende koud is. Dan kunt u voedsel in de koude doos doen.

### 2. Digitale temperatuurregelaar

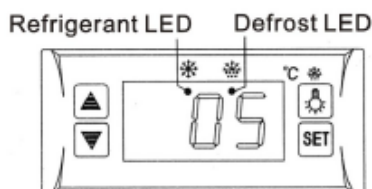

Het is een mini geïntegreerde intelligente regelaar, van toepassing op de compressor van één HP.

De belangrijkste functies zijn: temperatuurweergave, temperatuurregeling, handmatig/automatisch ontdooien door verlichting uit te schakelen, waarde opslaan, zelftesten, parametervergrendeling.

### Voorpaneel

1. Stel de temperatuur in  
Druk op de **SET**-knop om de ingestelde temperatuur weer te geven.  
Druk op **▲** of **▼** om de weergegeven waarde te wijzigen en op te slaan.  
Druk op de knop **SET** de aanpassing af te sluiten en de temperatuur van de koelingskamer weer te geven.
2. Als binnen 10 seconden geen knop meer wordt ingedrukt, wordt de koude kamertemperatuur weergegeven.
3. Verlichting: druk op de **LIGHT**-knop, deze licht op; druk opnieuw, het stopt.  
Handmatig ontdooien starten/stoppen: druk op de **LIGHT**-knop en houd deze 6 seconden in om te ontdooien of het ontdooien te stoppen.
4. LED koelmiddel: tijdens koeling brandt de LED; wanneer de koude kamertemperatuur constant is, staat de LED uit; tijdens de uitgestelde start knippert de LED.
5. LED ontdooien: tijdens het ontdooien brandt de LED; wanneer het ontdooien stopt, is de LED uit, tijdens de vertragsweergave van ontdooien knippert de LED.
6. Reset digitale temperatuurregelaar: wanneer het display de melding "Disorder" geeft, drukt u gedurende 2 seconden de **▼** knop in totdat de zoemer klinkt. Druk snel op de **▲** knop gedurende 6 seconden totdat de zoemer opnieuw rinkelt. Het display zal ongeveer 3 seconden knipperen en de fabrieksinstelling wordt hersteld.

### 4. Opgelet

Doe de deur kort open en verminder de frequentie van het openen, dat is goed om de koude temperatuur in de vitrine aan te houden.

Blokkeer nooit de luchtaanzuiging en -uitlaat. Behoud luchtcirculatie en koeling.

Overbelast niet met voedsel want dat zal het koeffect beïnvloeden.

Pas de hoogte van het rek aan voor een goede opslag van voedsel.

Koel het warme voedsel af tot kamertemperatuur voordat u het in de vitrine legt.

Probeer het aantal keren dat de deur wordt geopend te verminderen en houd de vitrine binnen koud in het geval dat de stroom wordt afgesneden.

Alleen bekwaam onderhoudspersoneel mag de beschadigde stroomkabel repareren met speciaal gereedschap. Raak de compressor nooit aan om verbranding te voorkomen.

Als het netsnoer beschadigd is, moet het worden vervangen door de fabrikant, zijn onderhouds-vertegenwoordiger of soortgelijk gekwalificeerde personen om gevaar te voorkomen.

Dit apparaat is niet bedoeld voor gebruik door personen (inclusief kinderen) met beperkte fysieke, sensorische of mentale capaciteiten, of gebrek aan ervaring en kennis, tenzij onder toezicht of als ze hebben ontvangen over het gebruik van het apparaat van een persoon die verantwoordelijk is voor hun veiligheid.

Houd toezicht op kinderen om ervoor te zorgen dat ze niet met het toestel spelen.

De gebruiksaanwijzing is niet geschikt voor personen (inclusief kinderen) met verminderde fysieke, sensorische of mentale vermogens, of gebrek aan ervaring en kennis.

Bewaar geen explosieve stoffen zoals spuitbussen met een ontvlambaar drijfgas in dit apparaat.

Tijdens normale werking overschrijdt het geluidsniveau van de emissie niet meer dan 70dB (A).

De maximale belading van de plank is niet meer dan 18 kg.

De klimaatklasse van het apparaat is 4, de aanbevolen omgevingstemperatuur voor gebruik is 16°C -32°C.

Om schade of andere problemen te voorkomen, kan dit product niet worden geplaatst of bewaard met enig bijtend voedsel.

**WAARSCHUWING:** houd ventilatieopeningen in de behuizing van het apparaat of in de ingebouwde structuur vrij van obstructies.

**WAARSCHUWING:** gebruik geen mechanische apparaten of andere middelen om het ontdooiproces te versnellen, behalve degene die door de fabrikant worden aanbevolen.

**WAARSCHUWING:** beschadig het koelingscircuit niet.

**WAARSCHUWING:** gebruik geen elektrische apparaten in de opbergvakken van het apparaat, tenzij deze van het type zijn dat door de fabrikant wordt aanbevolen.

#### **AANVULLENDE WAARSCHUWING**

LET OP: brandgevaar. De hoogte van de driehoek in het symbool moet minimaal 15 mm zijn.



## **Onderhoud**

### 1. Kennisgeving

Houd de vitrine schoon; periodiek onderhoud is noodzakelijk.

Trek altijd de stekker uit het stopcontact voor onderhoud.

Gebruik nooit een beschadigde stekker of losse stekker om elektrische schokken of kortsluiting te voorkomen.

Spoel de vitrine nooit af. Gebruik nooit alkalische schoonmaakmiddelen, zeep, benzine, aceton of penseel.

### 2. Maak buitenkant schoon

Dompel een zachte doek onder in een neutraal reinigingsmiddel (afwasmiddel) om de buitenkant van de vitrine schoon te maken en veeg hem vervolgens af met een droge, zachte doek.

### 3. Maak binnenkant schoon,

Neem het rooster eruit om met water schoon te maken. Gebruik een zachte doek om de doos af te vegen.

### 4. De vitrine voor lange tijd uitschakelen

Haal al het voedsel eruit en haal de stekker uit het stopcontact. Reinig zowel binnen als buiten de vitrine grondig en laat de deur open tot het voldoende gedroogd is. Het glas breekt gemakkelijk. Houd het glas ver van kinderen.

### 5. Vervanging van de lamp in de lichtbak

Als de LED lamp beschadigd of kapot is, moet deze worden vervangen door de fabrikant of zijn serviceagent.

## Probleemoplossing

Probleem	Oorzaak en oplossing
Geen koeling	Is de stekker goed aangesloten? Is de zekering kapot? Is er geen stroom?
Niet voldoende koeling	Staat het in de zon? Is er een warmtebron in de buurt? Is de ventilatie in de omgeving slecht? Sluit de deur goed? Is de deur al lang open? Is de deurafdichting vervormd of beschadigd? Is de vitrine overvol, is er te veel voedsel? Blokkeert het voedsel de luchtaanzuiging of -uitlaat? Regel de temperatuurregelaar. Is het apparaat te vol? Is de temperatuurregelaar correct?
Veel lawaai	De vitrine is niet correct genivelleerd. De vitrine maakt contact met de muur of andere objecten. Er zit een los onderdeel in de vitrine.
Contacteer een plaatselijke serviceagent voor hulp als de probleemoplossing de problemen niet oplost.	

### OPMERKING

#### Volgende verschijnselen zijn geen problemen

Het geruis van water is hoorbaar wanneer de vitrine werkt. Het is een normaal verschijnsel omdat het koelmiddel in het systeem circuleert. In het natte seizoen kan aan de buitenkant van de vitrine condensvorming optreden. Het is geen probleem, dat wordt veroorzaakt door een hoge luchtvochtigheid. Gebruik gewoon een doek om het schoon te vegen.

## Principe van koelsysteem en elektrisch circuitdiagram

Het principe van compressiekoeling bestaat uit "compressie", "condensatie", "smoren" en "verdamping". De compressie wordt uitgevoerd door de compressor, de condensatie wordt voltooid door de condensor, de smoorklep werkt capillair en de verdamping wordt geïmplementeerd door een verdamper. Wanneer het koelmiddel in het gesloten koelsysteem circuleert, zuigt de compressor koelvloeistof aan, die warmte in de verdamper absorbeert, het koelmiddel wordt een hogedrukgas van hoge temperatuur. In de condensor verspreidt de warmte in de lucht, terwijl het koelmiddel opnieuw vloeibaar gemaakt wordt en capillair wordt gesmoord en vervolgens met lagedruk in de verdamper wordt gebracht. Het vloeibaar gemaakte koelmiddel kookt snel en verdampt in gas wanneer de druk plotseling daalt. Ondertussen absorbeert het warmte in de vitrine. En de compressor zuigt onder de lagedruk en de lage temperatuur het gasvormig koelmiddel aan, ..... Het circuleert op deze manier tot de realisatie van de beoogde koeling.

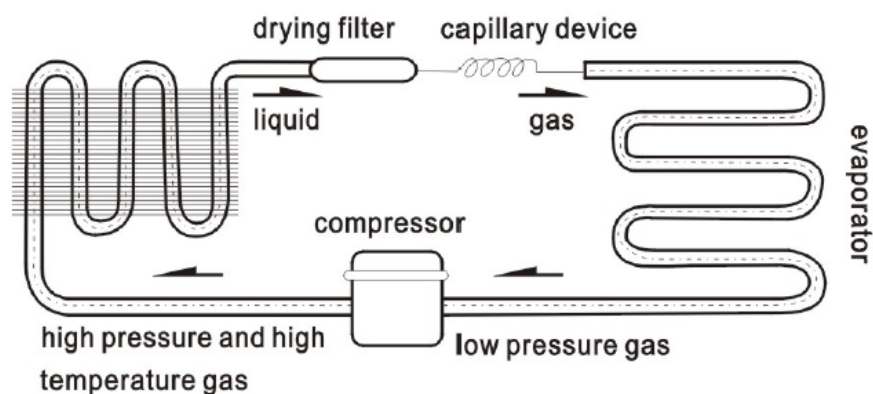

## Circuit diagram

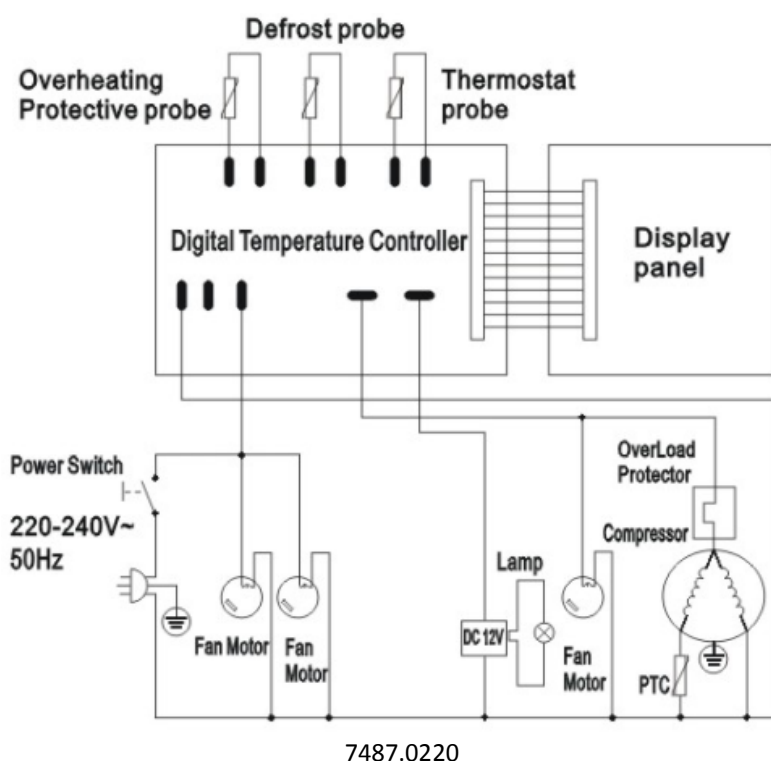

## Major parameters

Model	7487.0220
Vermogen (W)	480
Nominale stroom (A)	2,75
Koelmiddel & injectie (g)	R290 (140)
Koeltemperatuur (°C)	2/8
Nominale frequentie (Hz)	50
Type klimaat	4
Beschermend glas tegen elektrische schokken	I
Nominale spanning (V)	220-240
Opslagvolume (L)	350
Netto gewicht (kg)	135
Algemene afmetingen LxBxH (mm)	650x805x1445
Lamp vermogen (W)	12 (LED)

### OPMERKING

- Het elektrische schema en de parameters op het naamplaatje van het product zijn definitief als ze zijn gewijzigd. Het ontwerp kan zonder kennisgeving worden verbeterd.



#### Betekenis van de doorgekruiste vuilnisbak op wielen:

Gooi elektrische apparaten niet weg als ongesorteerd gemeentelijk afval, maar gebruik aparte inzamelingsvoorzieningen. Neem contact op met uw lokale overheid voor informatie over de beschikbare inzamelingsystemen. Als elektrische apparaten worden weggegooid op stortplaatsen kunnen gevaarlijke stoffen in het grondwater lekken en in de voedselketen terechtkomen, waardoor uw gezondheid en welzijn worden geschaad. Bij het vervangen van oude apparaten door nieuwe, is de winkelier wettelijk verplicht om uw oude apparaat ten minste kosteloos terug te nemen om weg te gooien.

## Allgemein

1. Es kommt bei diesem Standkühlgerät ein brandneuer, vollständig integrierter Kompressor zum Einsatz. Das Kühlmittel R290 ist ein umweltfreundliches Kühlmittel. Er unterstützt eine rationelle Gestaltung des Kühlsystems mit einer Umluftgebläsekühlung. Die Temperatur im Inneren des Kühlschranks ist ziemlich gleichmäßig.
2. Bei der Tür und am Gehäuse werden zweifach transparente Hohlräumgläser eingesetzt. Das sorgt für ein elegantes Erscheinungsbild, eine perfekte Perspektive und einen einfachen Zugang.
3. Er kann in Kaufhäusern und Wohnungen, als auch in einem Konferenzraum und Wohnzimmer zum Einsatz kommen.

## Structure and parts



## Han Transport und Aufstellung

Gehen Sie mit dem Gerät **sorgsam** um.

Ziehen Sie zuerst den Stecker aus der Steckdose. Neigen Sie ihn niemals mehr als 45 Grad während des Transports.

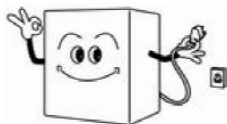

### Trockener Platz / Ort

Stellen Sie den Kühlschrank immer an einem trockenen Ort / Platz auf.



### Ausreichend Platz

Der Abstand der beiden Seiten und der Rückseite des Kühlschranks zur Wand oder anderen Gegenständen muss mehr als 10 cm betragen. Die Kühlleistung könnte sich vermindern, falls der Platz der Umgebung zu gering für die Luftzirkulation ist.

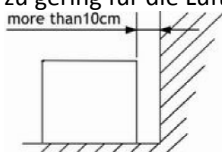





### Gute Belüftung



Stellen Sie den Kühlschrank immer an einem Ort mit guter Belüftung auf. Warten Sie vor der ersten Inbetriebnahme nach dem Transport 2 Stunden und stecken danach den Stecker in die Steckdose und starten das Gerät.



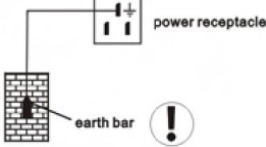
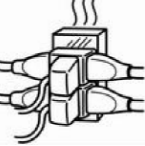

<p><b>Nicht in der Nähe von Wärmequellen</b> Setzen Sie den Kühlschrank niemals direkter Sonnenbestrahlung aus. Stellen Sie ihn niemals in der Nähe von Wärmequellen oder Heizgeräten auf, um eine Verminderung der Kühlleistung zu verhindern.</p> 	<p><b>Keine schweren Lasten</b> Stellen Sie niemals schwere Lasten auf die Oberseite des Kühlschranks.</p> 
<p><b>Bohren Sie keine Löcher</b> Bohren Sie keine Löcher in den Kühlschrank. Montieren Sie niemals andere Sachen am Kühlschrank.</p> 	<p><b>Stabiler Aufstellungsort</b> Packen Sie den Kühlschrank aus und stellen ihn an einem ebenen und tragfähigen (soliden) Platz auf.</p> 

## Vorbereitung und Stromversorgung

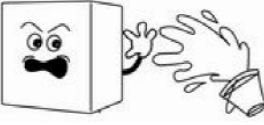
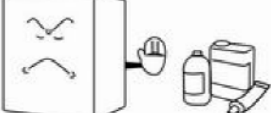
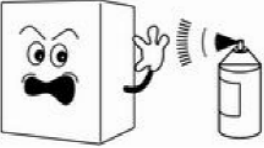
<p><b>Einfach-Steckdose</b> Im Normalfall sollte die Stromversorgung 220-240V einphasiger Wechselstrom (AC) sein und über eine einphasige, 3-polige Einfach-Steckdose (250V, 10A) und eine Sicherung (6A) verfügen. Die Steckdose muss einen funktionstüchtigen Erdungsanschluss aufweisen.</p> 	<p><b>Keinen Verteiler- oder Mehrfachsteckdosen</b> Teilen Sie die Steckdose, an der der Kühlschrank angesteckt ist, nicht mit anderen Geräten, da ansonsten das Kabel heiß werden und dadurch einen Brand auslösen kann.</p> 
<p><b>Schützen Sie die Kabel</b> Beschädigen Sie niemals die Kabel, da es ansonsten zu Kriechstrom führen und einen Brand auslösen kann.</p> 	<p><b>Nicht mit Wasser bespritzen</b> Bespritzen Sie die Geräteoberfläche niemals mit Wasser, da das zu Kriechstrom führen kann.</p> 
<p><b>Vor entzündlichen und explosiven Gegenständen schützen</b> Geben Sie keine entzündlichen oder explosiven Gegenstände in das Innere des Geräts, wie zum Beispiel Benzin, Alkohol, Klebstoffe und explosive Gegenstände. Stellen bzw. lagern Sie keine gefährlichen Gegenstände in der Nähe des Geräts.</p> 	<p><b>Kein Sprühen</b> Das Sprühen von entzündlichen Flüssigkeiten wie Farben oder Lacke in der Nähe des Kühlschranks ist nicht gestattet, da das zu einem Brand führen könnte.</p> 



### Nach einem Stromausfall bzw. -unterbrechung

Nach einem Stromausfall oder dem Ausstecken des Kühlschranks warten Sie mindestens 5 Minuten und stecken erst danach den Kühlschrank wieder an und starten ihn wieder.



### Keine Medikamente

Es dürfen keine Medikamente im Inneren des Kühlschranks gelagert werden.



## Betrieb und Vorsichtsmaßnahmen

### 1. Vor der Inbetriebnahme:

Stecken Sie den Kühlschrank an eine 220-240V Einfach-Steckdose an.

Nachdem der Kühlschrank eingeschaltet worden ist und eine gewisse Zeit gearbeitet hat, legen Sie Ihre Hand in die Luftströmung, um feststellen zu können, dass sie ausreichend kalt ist. Danach können Sie die Lebensmittel in den Kühlbereich einräumen.

### 2. Digitale Temperatureinstelleinheit

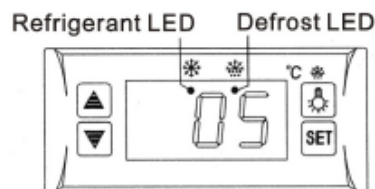

Es handelt sich dabei um eine kleine und integrierte intelligente Steuereinheit und ist für den Kompressor eines Hp einsetzbar. Die Hauptfunktionen umfassen: Anzeige, Temperaturregelung, manuelles/automatisches Abtauen durch das Ausschalten der Beleuchtungssteuerung, Abspeichern von Werten, Selbsttest, Sperrung der Parameter.

### Frontblende

#### 1. Temperatur einstellen

Drücken Sie den **SET**-Knopf, es wird die eingestellte Temperatur angezeigt.

Drücken Sie den **▲** oder **▼**-Knopf, um die angezeigten Werte zu verändern und abzuspeichern.

Drücken Sie den **SET**-Knopf, um die Einstellungen zu verlassen und die Temperatur des Kühlbereichs anzuzeigen.

#### 2. Falls innerhalb von 10 Sekunden keine weiteren Tasten mehr gedrückt werden, wird die Temperatur des Kühlbereichs angezeigt.

#### 3. Beleuchtung: Beim Drücken der „LICHT“-Taste, schaltet sich die Beleuchtung ein; beim erneuten Drücken schaltet sie sich ab.

Manueller Start/Stop des Abtauvorgangs: drücken Sie die „LICHT“-Taste und halten Sie diese 6 Sekunden lang, um abzutauen bzw. den Abtauvorgang zu beenden.

#### 4. Kühl-LED: während der Kühlphase, leuchtet die LED; wenn die Temperatur im Kühlbereich konstant ist, leuchtet die LED nicht; während der Startverzögerung blinkt die LED.

#### 5. Abtau-LED: während des Abtauens leuchtet die LED; beim Beenden des Abtauvorgangs leuchtet die LED nicht; während der Verzögerungszeit des Abtauvorgangs blinkt die LED.

#### 6. Zurücksetzen des digitalen Reglers

Wenn die Anzeige "Störung" anzeigt, drücken Sie die Taste **▼** für 2 Sekunden, bis der Summer ertönt, dann drücken Sie schnell die Taste **▲** für 6 Sekunden, bis der Summer wieder ertönt. Die Anzeige blinkt für 3 Sekunden und stellt die Werkseinstellung wieder her.

### 3. Vorsichtsmaßnahmen

Halten Sie die Öffnungsdauer der Türe kurz und verringern diese die Häufigkeit des Öffnens, um die Kälte im Kühlschrank nicht entweichen zu lassen.

Blockieren Sie niemals die Luftansaugung und den Luftauslass. Halten Sie die Luftzirkulation und die Kühlleistung dadurch aufrecht.

Geben Sie nicht zu viele Lebensmittel in den Kühlschrank, da das die Kühlleistung (negativ) beeinflusst. Passen Sie die Höhe der Regale für eine ordnungsgemäße Lagerung der Lebensmittel an.

Lassen Sie warme Speisen auf Zimmertemperatur abkühlen, bevor Sie diese in den Kühlschrank geben.

Versuchen Sie bei einem Stromausfall die Öffnungszeit der Türen zu verringern, damit die Kälte im Inneren des Kühlschranks nicht entweicht.

Es dürfen nur erfahrene Servicemitarbeiter beschädigte Stromkabel mit Spezialwerkzeug reparieren.

Zur Vermeidung von Verbrennungen berühren Sie niemals den Kompressor.

Falls das Stromkabel beschädigt ist, muss es vom Hersteller, dessen Kundendienst oder ähnlich qualifizierten Personen ausgetauscht werden, um gefährliche Situationen zu vermeiden.

Dieses Gerät ist nicht für den Gebrauch durch Personen (einschließlich Kinder) mit verringerten körperlichen, sensorischen oder mentalen Fähigkeiten oder mangelnder Erfahrung und Kenntnissen bestimmt, außer diese werden beaufsichtigt oder sind im Gebrauch des Gerätes von einer Person unterwiesen worden, die für ihre Sicherheit verantwortlich ist.

Kinder müssen beaufsichtigt werden, um sicherzustellen, dass sie nicht mit dem Gerät spielen.

Die Betriebsanleitung ist nicht für Personen (einschließlich Kinder) mit verringerten körperlichen, sensorischen oder mentalen Fähigkeiten oder mangelnder Erfahrung und mangelnden Kenntnissen geeignet.

Lagern Sie in diesem Gerät keine explosiven Stoffe wie z.B. Aerosoldosen mit einem brennbaren Treibmittel.

Bei normalem Betrieb übersteigt der Emissionsgeräuschpegel den Wert von 70dB(A) nicht.

Die maximale Belastung des Regals darf 18 kg nicht überschreiten.

Die Klimaklasse des Gerätes ist 4, es wird empfohlen, die Einheiten bei einer Umgebungstemperatur von 16°C-32°C zu betreiben.

Um Schäden oder andere Probleme zu vermeiden, darf dieses Produkt nicht zusammen mit korrosiven Lebensmitteln gelagert werden.

WARNHINWEIS: Blockieren Sie nicht die Lüftungsschlitze im Gerätegehäuse oder in der integrierten Struktur mit Gegenständen oder anderen Hindernissen.

WARNHINWEIS: Benutzen Sie keine mechanischen Geräte oder andere Mittel, um den Abtauvorgang zu beschleunigen, außer jenen, die vom Hersteller empfohlen sind.

WARNHINWEIS: Beschädigen Sie nicht den Kühlmittelkreislauf.

WARNHINWEIS: Verwenden Sie keine elektrischen Geräte im Innenbereich der Abteile für die Lagerung von Lebensmitteln des Geräts, außer solche Geräte sind vom Hersteller ausdrücklich empfohlen.

#### ZUSÄTZLICHE WARNHINWEISE

ACHTUNG: Brandgefahr. Die Größe des Dreiecks des Symbols sollte mindestens 15 mm betragen.



## Wartung

1. Hinweise  
Reinigen Sie den Kühlschrank regelmäßig und lassen Sie die erforderlichen, periodischen Wartungsarbeiten durchführen.  
Ziehen Sie vor Wartungsarbeiten immer den Netzstecker aus der Steckdose.  
Benutzen Sie keine Kabel mit beschädigtem Stecker oder lockere Steckdosen, um einen elektrischen Schlag oder Kurzschluss zu vermeiden.  
Bespritzen Sie den Kühlschrank niemals. Verwenden Sie niemals alkalihaltige Reinigungsmittel, Seife, Benzin, Azeton oder Bürsten.
2. Außenreinigung  
Tauchen Sie ein weiches Tuch in neutrales Reinigungsmittel (Geschirrspülmittel), um die Außenseite des Kühlschranks zu reinigen und wischen ihn danach mit einem trockenen, weichen Tuch ab.
3. Innenreinigung  
Nehmen Sie die Regale heraus, um diese mit Wasser zu reinigen. Benutzen Sie ein weiches Tuch, um den Kühlbereich zu reinigen.
4. Außerbetriebnahme des Kühlschranks für einen längeren Zeitraum  
Nehmen Sie sämtliche Lebensmittel heraus und ziehen Sie den Netzstecker aus der Wandsteckdose.  
Reinigen Sie den Kühlschrank sowohl innen als auch außen gründlich und lassen Sie die Türe offen, damit er ausreichend trocknen kann. Das Glas kann sehr leicht brechen. Halten Sie das Glas von Kindern fern.
5. Austausch des Beleuchtungsmittels (Lampen) in der Lampenbox  
Falls die LED-Lampe beschädigt ist, muss diese vom Hersteller oder dessen Kundendienst ausgetauscht werden.

## Fehlersuche und -behebung

Störung	Ursache und Behebung
Keine Kühlwirkung / Kühlung	Ist der Stecker in der Steckdose eingesteckt? Ist die Sicherung defekt bzw. gefallen? Funktioniert die Stromversorgung?
Ungenügende Kühlleistung	Ist er Sonnenbestrahlung ausgesetzt? Befinden Sie Wärmequellen in der Nähe? Ist die Lüftung der Umgebung schlecht? Schließt die Tür gut? Ist die Türe über einen längeren Zeitraum offen gestanden? Ist das Profil der Türdichtung verformt oder beschädigt? Befinden Sie zu viele Lebensmittel im Kühlschrank? Blockieren Lebensmittel die Luftansaugung oder den Luftauslass? Stellen Sie den Temperaturregler ein. Ist das Gerät mit vielen Lebensmitteln beladen? (7487.0065-0070-0075) Ist der Temperaturregler ordnungsgemäß eingestellt? (7487.0065-0070-0075)
Zu hohe Geräusentwicklung / zu laut	Der Kühlschrank ist nicht ordnungsgemäß eben/waagrecht aufgestellt. Der Kühlschrank berührt die Wand bzw. Wände oder andere Gegenstände. Im Kühlschrank ist ein Teil locker.
Kontaktieren Sie den örtlichen Kundendienst, falls Sie Ihr Problem nicht anhand der oben angeführten Fehlersuche und -behebung lösen können.	

### HINWEIS:

#### Die folgenden Ereignisse stellen keine Probleme dar.

Es ist ein Wasserplätschern zu hören, wenn der Kühlschrank arbeitet. Es handelt sich dabei um ein normales Ereignis, da das Kühlmittel im System zirkuliert. In der feuchten Saison kann sich Kondensation auf der Außenseite des Kühlschranks bilden. Das stellt kein Problem dar, da es durch die hohe Luftfeuchtigkeit verursacht wird. Nehmen Sie einfach ein Tuch, um das Kondensat wegzuwischen.

## Grundsatz eines Kühlsystems und elektrischer Schaltplan

Der Grundsatz der Kompressionskühlung besteht aus „Kompression“, „Kondensation“, „Drosselung“ und „Verdunstung“. Die Kompression wird vom Kompressor erzeugt, die Kondensation wird vom Kondensator fertiggestellt, das Drosselungsventil wird durch die Kapillaren betrieben und die Verdunstung wird vom Verdampfer durchgeführt. Bei der Zirkulation des Kühlmittels im geschlossenen Kühlmittelsystem saugt der Kompressor das Kühlmittel an, das die Wärme des Verdampfers absorbiert, dadurch wird das Kühlmittel zu einem Gas mit hohem Druck und hoher Temperatur. Im Kondensator wird die Wärme an die Luft abgegeben, während das Kühlmittel wieder in den flüssigen Zustand zurückkehrt, in den Kapillaren gedrosselt wird und danach mit geringem Druck in den Verdampfer gelangt. Das verflüssigte Kühlmittel erhitzt sich rasch und verdampft zu Gas, wenn der Druck plötzlich absinkt. In der Zwischenzeit nimmt es die Wärme im Inneren des Kühlschranks auf. Der Kompressor saugt das gasförmige Kühlmittel mit niedrigem Druck und niedriger Temperatur an, ..... Es handelt sich dabei um einen Regelkreislauf, der solange stattfindet, bis die beabsichtigte Kühlung eingetreten ist.

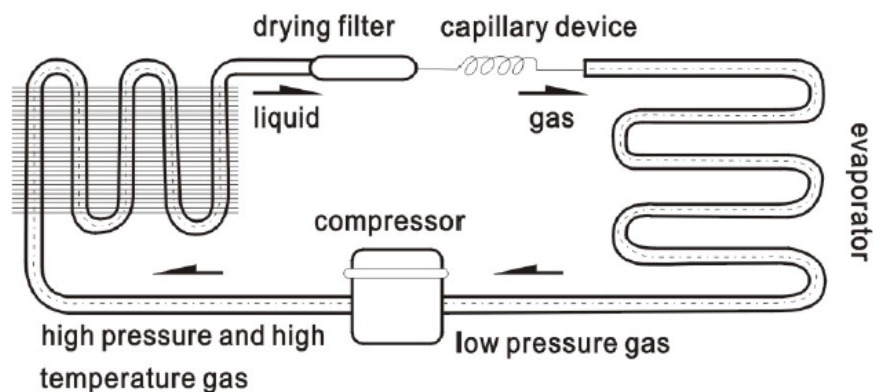

## Circuit diagram

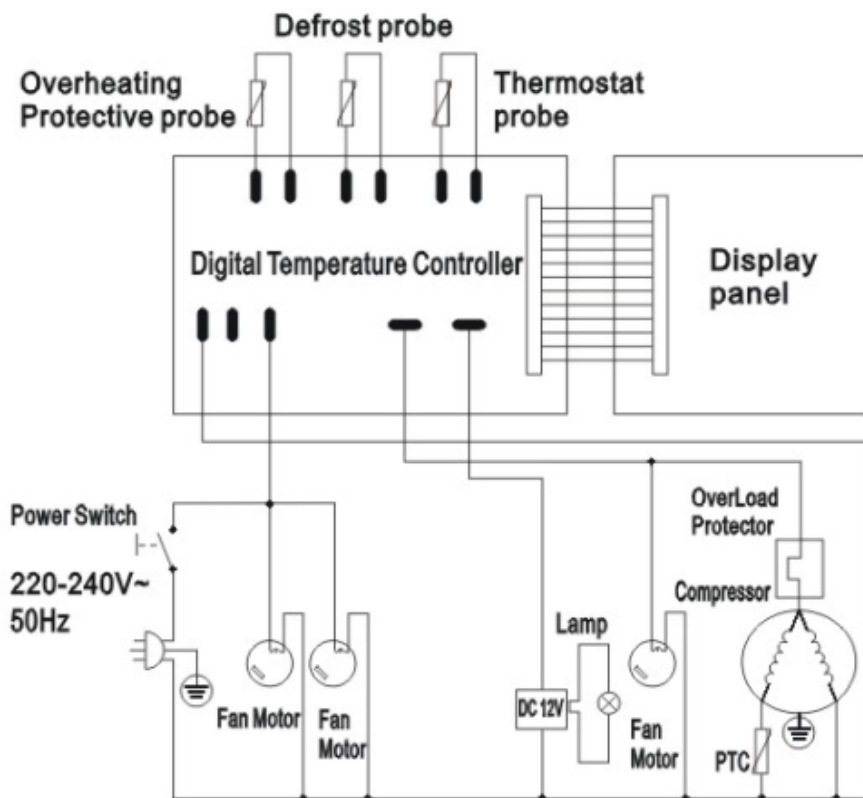

7487.0220

## Major parameters

Modell	7487.0220
Leistung (W)	480
Nennstrom (A)	2,75
Kühlmittel & Menge (g)	R290 (140)
Kühltemperatur (°C)	2/8
Nennfrequenz (Hz)	50
Klimaklasse	4
Elektrisches Sicherheitsglas	I
Nennspannung (V)	220-240
Fassungsvermögen (L)	350
Nettogewicht (kg)	135
Gesamtabmessungen LxBxH (mm)	650x805x1445
Lampenleistung (W)	12 (LED)

### HINWEIS:

- Der elektrische Schaltplan und die Parameter auf dem Typenschild des Produktes sind die letztgültigen, falls sich diese geändert haben.
- Das Design kann ohne weitere Benachrichtigung verbessert (geändert) werden.



### Die Bedeutung des Symbols eines durchgestrichenen Mistkübel:

Entsorgen Sie keine elektrischen Geräte im nicht getrennten städtischen Abfall, benutzen Sie die getrennten Sammelstellen dafür. Nehmen Sie Kontakt mit Ihrer Gemeindeverwaltung bezüglich Informationen über die verfügbaren Sammelsysteme auf. Falls elektrische Geräte auf Mülldeponien oder -halden entsorgt werden, können gefährliche Substanzen in das Grundwasser und darüber in die Nahrungsmittelkette gelangen, was Ihre Gesundheit und Ihr Wohlbefinden beeinträchtigen kann. Beim Austausch alter Geräte gegen neue, ist der Händler gesetzlich verpflichtet, Ihr altes Gerät kostenlos zur Entsorgung zurückzunehmen.



## Général



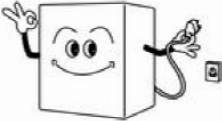
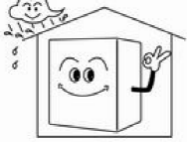
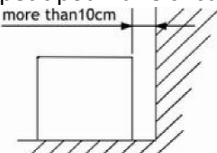

1. Le compresseur complètement fermé de marque supérieure est utilisé sur le réfrigérateur debout. Le réfrigérant R290 est un agent écologique. Il comporte une configuration rationnelle du système de réfrigération avec le refroidissement à air pulsé de la soufflante. La température est assez uniforme dans le réfrigérateur.
2. Les verres transparents doubles sont utilisés sur la porte et le corps. Il présente une apparence artistique et élégante, une perspective parfaite et un accès facile.
3. Il a une large application dans le magasin et la maison ainsi que la salle de réunion et le salon.

## Structure and parts



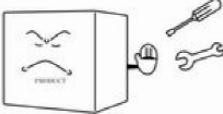

## Poignée et construction

<p><b>Manipuler avec soin</b> Débranchez d'abord la prise murale. Ne jamais l'incliner de plus de 45 degrés pendant la manipulation.</p> 	<p><b>Endroit sec</b> Toujours placer le réfrigérateur dans un endroit sec.</p> 
<p><b>Espace suffisant</b> La distance des deux côtés et de l'arrière du réfrigérateur au mur ou à d'autres objets doit être supérieure à 10 cm. La capacité de réfrigération pourrait être réduite si l'espace environnant est trop petit pour faire circuler l'air.</p> <p>more than 10cm</p> 	<p><b>Ventilation appropriée</b> Toujours placer le réfrigérateur dans un endroit bien aéré. Pour la première utilisation, attendez 2 heures après la manipulation, puis branchez la prise murale et démarrez-la.</p> 

<p><b>Loi de la source de chaleur</b> Ne placez jamais le réfrigérateur directement sous le soleil. Ne le placez jamais à proximité d'une source de chaleur ou d'un appareil de chauffage pour l'empêcher de réduire la capacité de réfrigération.</p> 	<p><b>Pas de charge lourde</b> Ne mettez jamais de charge lourde sur le dessus du réfrigérateur.</p> 
<p><b>Pas de trou</b> Ne faites jamais de trou sur le réfrigérateur. N'installez jamais d'autres matières sur le réfrigérateur.</p> 	<p><b>Emplacement stable</b> Déballez et placez le réfrigérateur dans un endroit plat et solide.</p> 

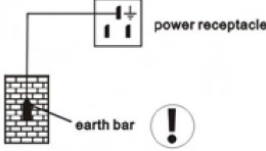
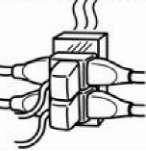
## Préparation et alimentation électrique

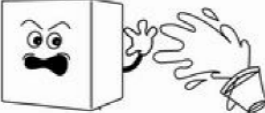
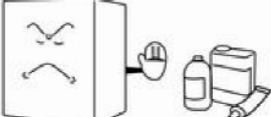
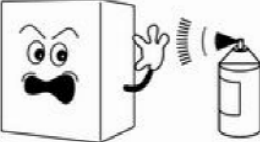
<p><b>Prise de courant exclusive</b> Normalement, l'alimentation doit être alimentée en courant alternatif monophasé de 220-240V avec une prise monophasée à trois broches (250V, 10A) et un fusible (6A). La prise d'alimentation doit avoir une connexion à la terre fiable.</p> 	<p><b>Pas de partage sur la prise</b> Ne laissez jamais le réfrigérateur partager la prise commune avec d'autres appareils, sinon le câble devient chaud et le feu peut se produire.</p> 
<p><b>Protéger les câbles</b> Ne jamais casser ou endommager les câbles sinon une fuite de courant et un incendie peuvent se produire.</p> 	<p><b>Pas de rinçage à l'eau</b> Ne jamais rincer la surface du réfrigérateur sinon une fuite de courant peut se produire.</p> 
<p><b>Prévenir des inflammables et des explosifs</b> Ne placez jamais de produits inflammables ou d'explosifs à l'intérieur du réfrigérateur, tels que de l'éther, de l'essence, de l'alcool, des adhésifs et des explosifs. Ne mettez jamais de produits dangereux à proximité du réfrigérateur.</p> 	<p><b>Pas de pulvérisation</b> Pour pulvériser les produits inflammables tels que la peinture ou le revêtement à proximité du réfrigérateur, il est interdit de faire un feu.</p> 



### Après une coupure de courant

Après une coupure de courant ou un débranchement du réfrigérateur, attendez toujours au moins 5 minutes, puis vous pouvez brancher le réfrigérateur et le redémarrer.



### Pas de médicament

Aucun médicament n'est autorisé à rester à l'intérieur du réfrigérateur.



## Utilisation et précaution

### 1. Avant utilisation:

Branchez le réfrigérateur sur une prise 220-240V exclusive.

Après que le réfrigérateur fonctionne, mettez la main sur l'aspiration d'air pour confirmer qu'il fait assez froid. Ensuite, vous pouvez mettre de la nourriture dans la boîte froide.

### 2. Contrôleur de température numérique

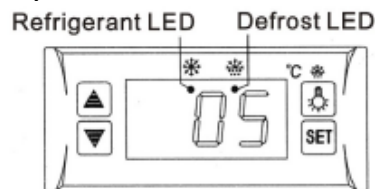

C'est un contrôleur intelligent mini-intégré et intégré et applicable au compresseur d'un Hp.

Les fonctions principales sont: affichage de la température, contrôle de la température, dégivrage manuel / automatique en désactivant le contrôle de l'éclairage, mémorisation de la valeur, auto-test, verrouillage des paramètres, contrôle de l'éclairage.

### Panneau avant

#### 1. Réglez la température

Appuyez sur le bouton RÉGLER, la température réglée est affichée.

Appuyez sur le bouton ▲ ou ▼ pour modifier et enregistrer la valeur affichée.

Appuyez sur le bouton RÉGLER pour quitter le réglage et afficher la température de la pièce froide.

#### 2. Si vous n'appuyez sur aucun autre bouton dans les 10 secondes, la température de la chambre froide s'affiche.

#### 3. Illumination: appuyez sur le bouton LIGHT, il s'allume; appuyez à nouveau, ça s'arrête.

Démarrage / arrêt manuel du dégivrage: appuyez sur le bouton LUMIÈRE et maintenez-le enfoncé pendant 6 secondes pour décongeler ou arrêter le dégivrage.

#### 4. LED de réfrigérant: pendant la réfrigération, la LED est allumée; quand la température de la chambre froide est constante, la LED est éteinte; pendant le démarrage différé, la LED clignote.

#### 5. LED de dégivrage: pendant le dégivrage, la LED est allumée; quand il arrête le dégivrage, la LED est éteinte, pendant l'affichage du retard du dégivrage, la LED clignote.

#### 6. Réinitialisation du contrôleur digital

Lorsque l'écran affiche «Désordre», appuyez sur la touche ▼ pendant 2 secondes jusqu'à ce que l'avertisseur sonne, appuyez rapidement sur la touche ▲ pendant 6 secondes jusqu'à ce que l'avertisseur sonne à nouveau, l'affichage clignotera pendant 3 secondes et le réglage d'usine sera rétabli.

### 3. Précautions

Raccourcir le temps d'ouverture de la porte et réduire la fréquence d'ouverture est bon pour garder une température froide à l'intérieur du réfrigérateur.

Ne bloquez jamais l'aspiration et la sortie d'air. Gardez la capacité de circulation d'air et de réfrigération.

Ne pas congestionner les aliments car cela influera sur l'effet de refroidissement.

Ajustez la hauteur du rack pour un stockage approprié des aliments.



Refroidissez les aliments chauds jusqu'à la température ambiante avant de les mettre dans le réfrigérateur. Essayez de réduire le nombre de fois où vous ouvrez la porte et maintenez le réfrigérateur à l'intérieur à l'intérieur, au cas où l'alimentation serait coupée.

Seul un personnel qualifié est autorisé à réparer le câble d'alimentation endommagé avec des outils spéciaux.

Ne touchez jamais le compresseur pour éviter les brûlures.

Si le cordon d'alimentation est endommagé, il doit être remplacé par le fabricant, son agent de service ou des personnes de qualification similaire afin d'éviter tout danger.

Cet appareil n'est pas destiné à être utilisé par des personnes (y compris les enfants) ayant des capacités physiques, sensorielles ou mentales réduites, ou manquant d'expérience et de connaissances, à moins d'avoir reçu une supervision ou des instructions concernant l'utilisation de l'appareil. .

Les enfants doivent être surveillés pour s'assurer qu'ils ne jouent pas avec l'appareil.

Le manuel d'utilisation ne convient pas aux personnes (y compris les enfants) ayant des capacités physiques, sensorielles ou mentales réduites, ou au manque d'expérience et de connaissances.

Ne stockez pas de substances explosives telles que des bombes aérosol contenant un propulseur inflammable dans cet appareil.

En fonctionnement normal, le niveau de bruit d'émission ne dépasse pas 70 dB (A).

La charge maximale de l'étagère ne dépasse pas 18 kg.

La classe climatique de l'appareil est 4, il est suggéré d'utiliser les unités à une température ambiante comprise entre 16 et 32°C.

Pour éviter tout dommage ou autre problème, ce produit ne peut pas être mis ou stocké avec des aliments corrosifs.

**AVERTISSEMENT:** gardez les ouvertures de ventilation, dans l'enceinte de l'appareil ou dans la structure intégrée, exemptes d'obstruction.

**AVERTISSEMENT:** n'utilisez pas d'appareils mécaniques ou d'autres moyens pour accélérer le processus de dégivrage, autres que ceux recommandés par le fabricant.

**ATTENTION:** n'endommagez pas le circuit de réfrigérant.

**AVERTISSEMENT:** n'utilisez pas d'appareils électriques à l'intérieur des compartiments de stockage de l'appareil, à moins qu'ils ne soient du type recommandé par le fabricant.

#### **AVERTISSEMENT SUPPLEMENTAIRE**

**ATTENTION:** risque d'incendie. La hauteur du triangle dans le symbole doit être d'au moins 15 mm.



## **Maintenance**

### 1. Avis

Gardez souvent le réfrigérateur propre et un entretien périodique est nécessaire.

Débranchez toujours la prise avant la maintenance.

N'utilisez jamais une prise endommagée ou une douille lâche pour éviter un choc électrique ou un court-circuit.

Ne rincez jamais le réfrigérateur. N'utilisez jamais de détergent alcalin, de savon, d'essence, d'acétone ou de brosse.

### 2. Nettoyer à l'extérieur

Trempez un chiffon doux dans un détergent neutre (détergent vaisselle) pour nettoyer à l'extérieur du réfrigérateur, puis essuyez-le avec un chiffon doux et sec.

### 3. Nettoyer à l'intérieur

Prenez le rack pour le nettoyage avec de l'eau. Utilisez un chiffon doux pour essuyer la boîte.

### 4. Arrêter le réfrigérateur pendant une longue période

Retirez tous les aliments et débranchez la prise murale. Nettoyez soigneusement à l'intérieur et à l'extérieur du réfrigérateur et ouvrez la porte pour qu'elle sèche suffisamment. Le verre se casse facilement. Gardez le verre loin des enfants.

### 5. Remplacement de la lampe dans la boîte à lumière

Si la lampe LED est endommagée, elle doit être remplacée par le fabricant, son agent de service.

## Dépannage

Problème	Cause et remède
Pas de réfrigération	La prise de courant est-elle bien? Le fusible est-il cassé? Est-ce qu'il n'y a pas de pouvoir?
Réfrigération insatisfaisante	Est-ce sous le soleil? Ya-t-il une source de chaleur à proximité? La ventilation environnante est-elle mauvaise? Est-ce que la porte se ferme bien? La porte a-t-elle été ouverte depuis longtemps? La bande d'étanchéité de la porte est-elle déformée ou endommagée? La nourriture est-elle congestionnée ou trop? La nourriture bloque-t-elle l'aspiration ou la sortie d'air? Réglez le contrôleur de température.
Beaucoup de bruit	Le réfrigérateur n'est pas correctement nivelé. Le réfrigérateur entre en contact avec le mur ou d'autres objets. Il y a une partie libre dans le réfrigérateur.
Contactez le service après-vente local pour obtenir de l'aide si le dépannage ne résout pas les problèmes.	

### NOTE

#### Les phénomènes suivants ne sont pas des problèmes

Le murmure de l'eau est entendu lorsque le réfrigérateur fonctionne. C'est un phénomène normal lorsque le liquide de refroidissement circule dans le système. En saison humide, de la condensation peut se trouver à l'extérieur du réfrigérateur. Ce n'est pas un problème, qui est causé par une forte humidité. Utilisez simplement un chiffon pour l'essuyer.

## Principe du système de réfrigération et schéma électrique

Le principe de la réfrigération par compression consiste en "compression", "condensation", "étranglement" et "vaporisation". La compression est réalisée par le compresseur, la condensation est complétée par le condenseur, la vanne d'étranglement est réalisée par capillarité et la vaporisation est réalisée par évaporateur. Lorsque le liquide de refroidissement circule dans le système de réfrigération fermé, le compresseur aspire le liquide de refroidissement qui absorbe la chaleur dans l'évaporateur, le liquide de refroidissement devient un gaz haute pression et haute température. Dans le condenseur, il dissipe la chaleur dans l'air, tandis que le liquide de refroidissement est re-liquéfié et étranglé dans le capillaire, puis pénètre dans l'évaporateur à basse pression. Le liquide de refroidissement liquéfié bout rapidement et se vaporise en gaz lorsque la pression chute soudainement. Pendant ce temps, il absorbe la chaleur à l'intérieur du réfrigérateur. Et le compresseur aspire le liquide de refroidissement gazeux basse pression et basse température, ..... Il circule de cette manière jusqu'à la réalisation de la réfrigération prévue.

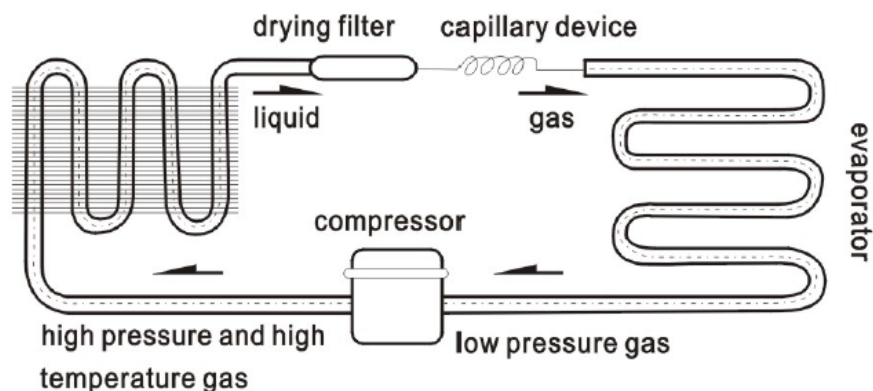

## Circuit diagram

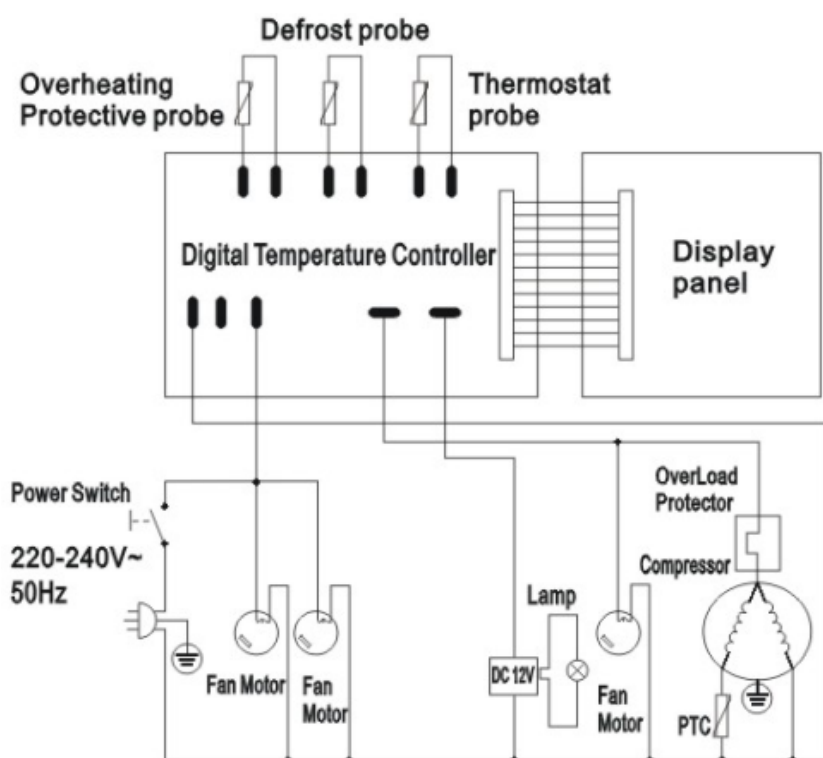

7487.0220

## Paramètres majeurs

Modèle	7487.0220
Puissance de dégivrage (W)	480
Courant nominal (A)	2,75
Réfrigérant et injection (g)	R290 (140)
Température de réfrigération (° C)	2/8
Fréquence nominale (Hz)	50
Type de climat	4
Verre de protection contre les chocs électriques	I
Tension nominale (V)	220-240
Volume de stockage (L)	350
Poids net / kg)	135
Dimensions hors-tout LxH (mm)	650x805x1445
Puissance de la lampe (W)	12 (LED)

### NOTE

- Le schéma électrique et les paramètres sur la plaque signalétique du produit sont définitifs s'ils ont été modifiés. Le design pourrait être amélioré sans préavis.



#### Signification de poubelle à roues barrée:

Ne jetez pas les appareils électriques avec les déchets municipaux non triés, utilisez des installations de collecte séparées. Contactez votre gouvernement local pour obtenir des informations sur les systèmes de collecte disponibles. Si des appareils électriques sont jetés dans des décharges ou des décharges, des substances dangereuses peuvent s'infiltrer dans les eaux souterraines et entrer dans la chaîne alimentaire, endommageant ainsi votre santé et votre bien-être. Lors du remplacement d'appareils usagés par des neufs, le détaillant est légalement obligé de reprendre son ancien appareil pour des cessions au moins gratuites.